

הוראות הרכבה ארון 4 דלתות 2 מגירות - 707

צעד אחר צעד

צעד ראשון לאחר פתיחת האריזה, עיין בשרטוט והשווה את חלקי הרהיט והאביזרים עם שרטוט שלפניך. אם נפלה תקלה כלשהיא אל תחזיר את המוצר לחנות או לרשת שם רכשת את המוצר. התקשר/י (חיוג חינם) למרכז שירות לקוחות יראון ונטפל בך במסירות.

שיחת חינם: 1-800-302-203



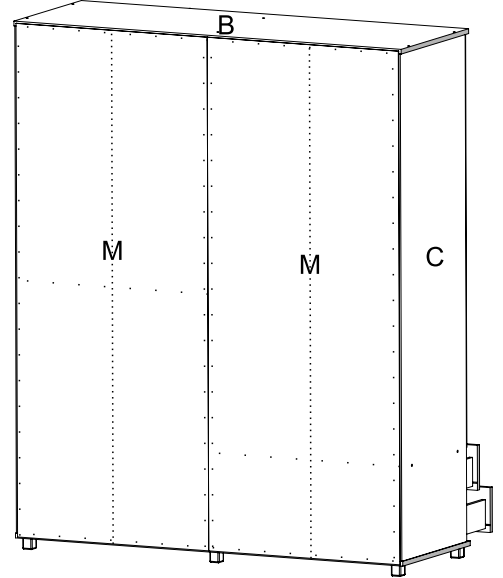
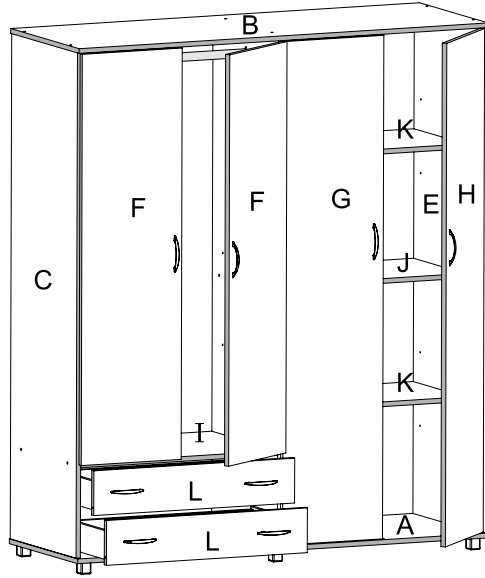



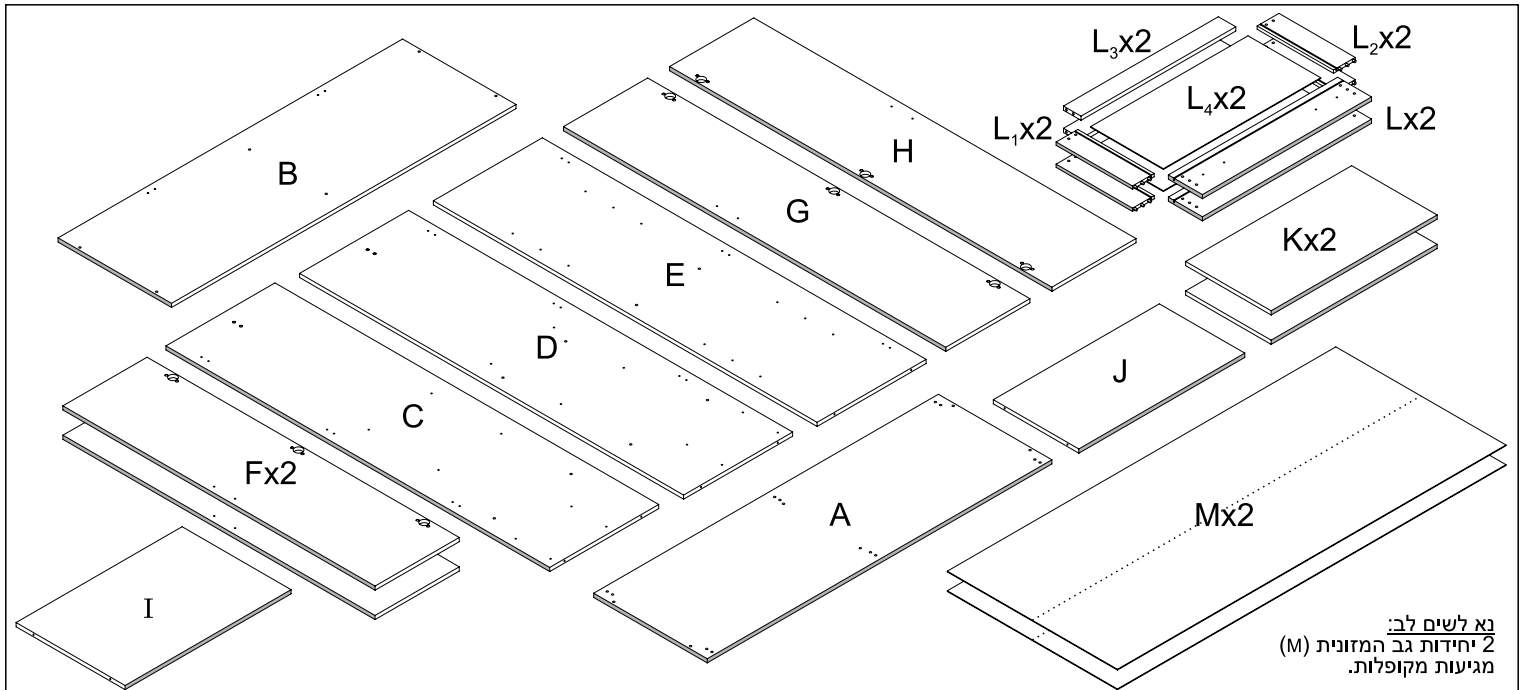

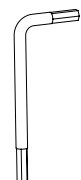
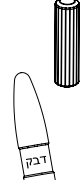

| חלקים | מידות |
|--------------------------------|------------|
| A+B | 158x52 |
| C+D+E | 176x50 |
| F | 143x38.5 |
| G+H | 175.5x38.5 |
| I | 76x50 |
| J+K | 76x39 |
| L | 77.5x15.5 |
| L ₁ +L ₂ | 35x10 |
| L ₃ | 71x8 |
| L ₄ | 72x33.5 |
| M | 179x79.5 |

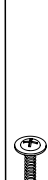

מומלץ להניח את אריזת הקרטון על הרצפה ולהרכיב עליה את היחידה.

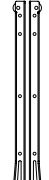

נא לשים לב:
2 יחידות גב המזונית (M)
מגיעות מקופלות.

| מספר סידורי | 1 | 2 | 3 | 4 | 5 | 6 | 7 | 8 | 9 | 10 | 11 | 12 | 13 |
|-------------|---|---|---|---|--|---|---|---|---|---|---|---|---|
| שרטוט |  |  |  |  |  |  |  |  |  |  |  |  |  |
| כמות | 1 | 8+1 | 130 | 20 | 42 | 8+16 | 8 | 8 | 6 | 2+1 | 3 | 12+12 | 2+2 |
| שם | מפתח אלן | דיבל עץ + דיבל דבק | מסמרים 0.9X25 | בורג אלן | בורג 3.5X16 | בורג ידית + בורג 3.5X30 | בורג יורח למסילה | תומך מדף | רגלית | מחזיק + צינור לתליה | מעצור לדלת | ציורים ותושבות | סט מסילות למגירות |

1

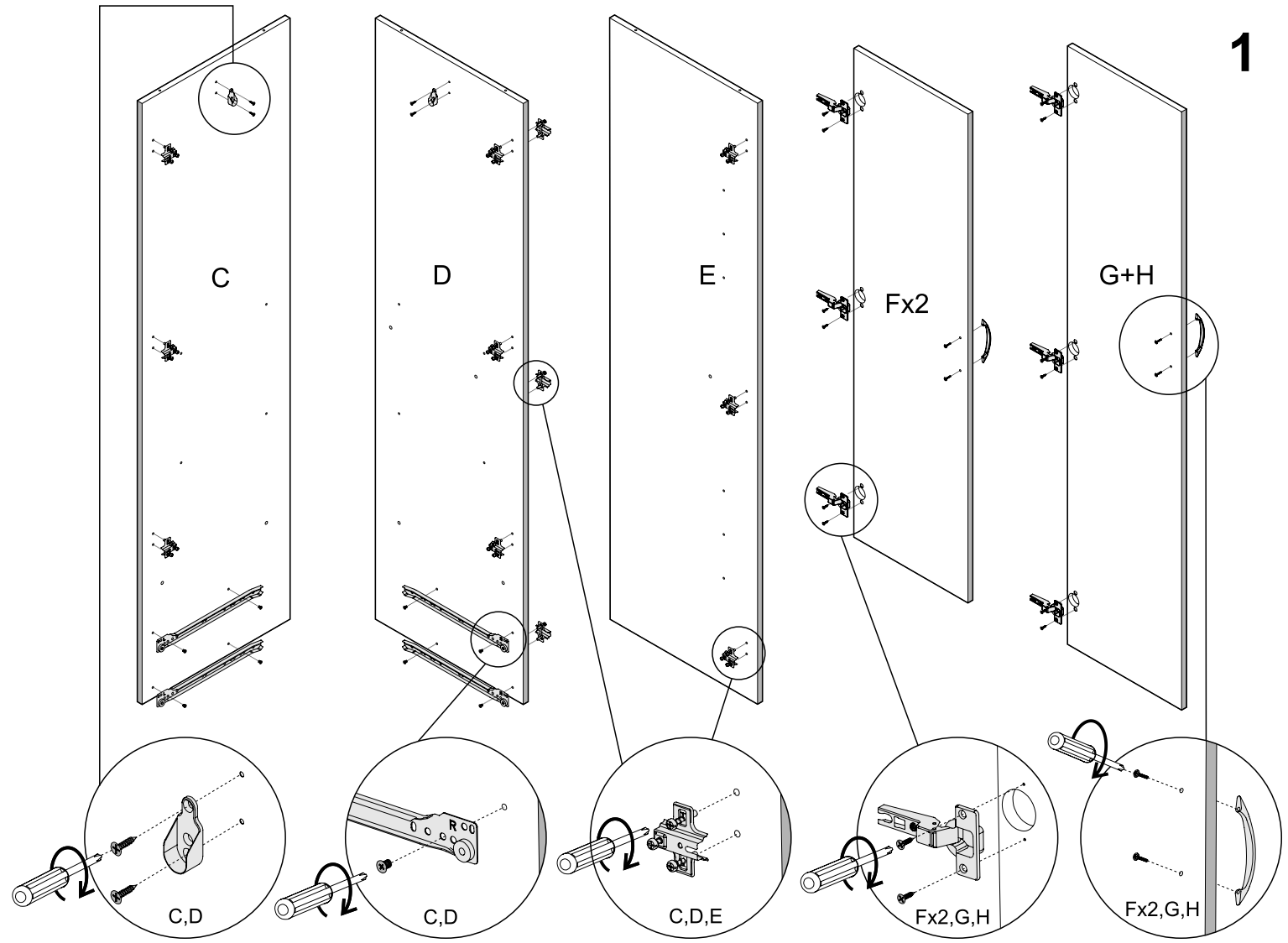

- x2
- x8
- x12
- x12
- x28
- x2
- x4
- x8
- C
- D
- E
- F
- G
- H

2

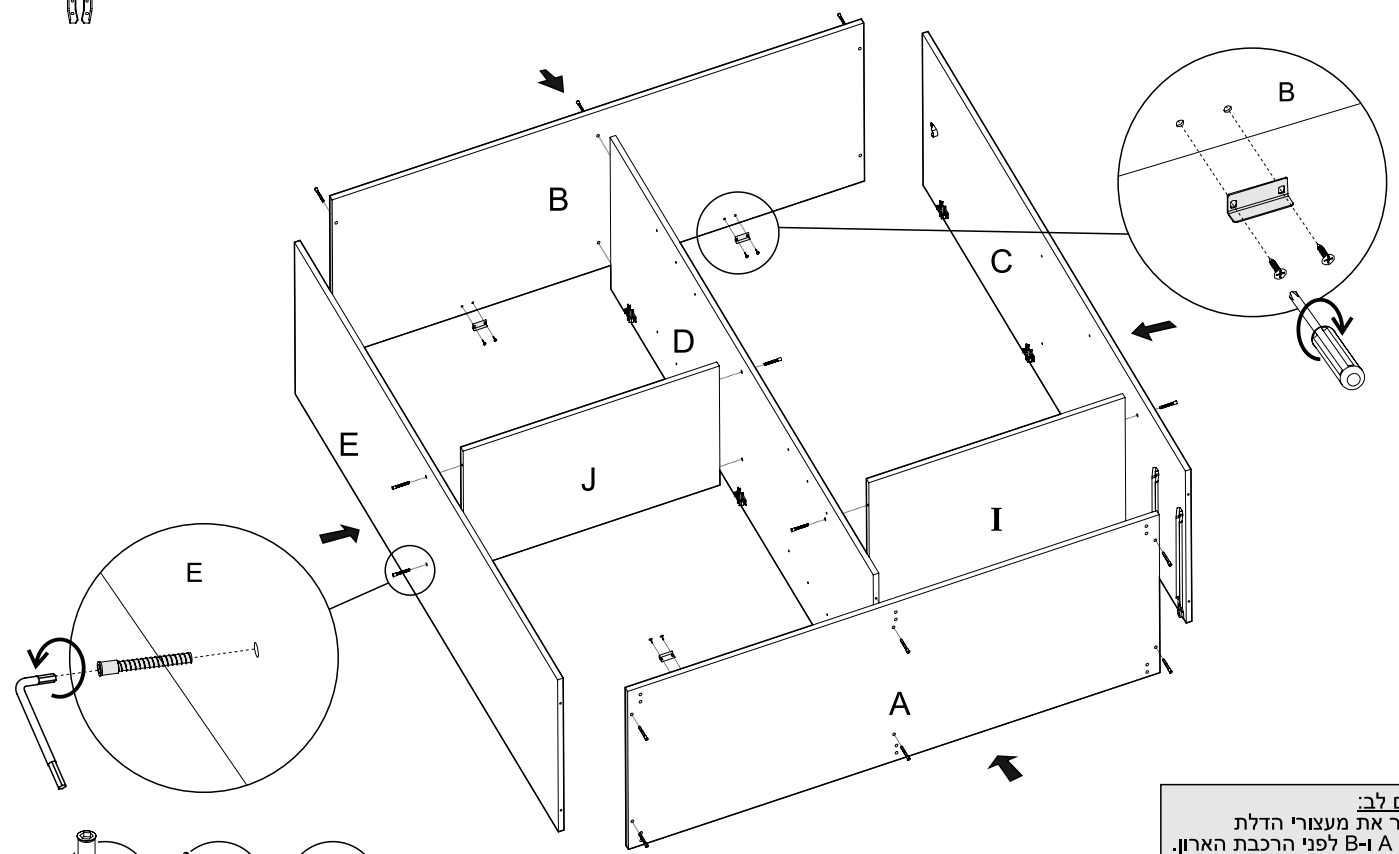

- x8
- x3
- x6
- A
- B
- C
- D
- E
- G
- I
- J

נא לשים לב:
יש לחבר את מעצורי הדלת
לחלקים A ו-B לפני הרכבת הארון.

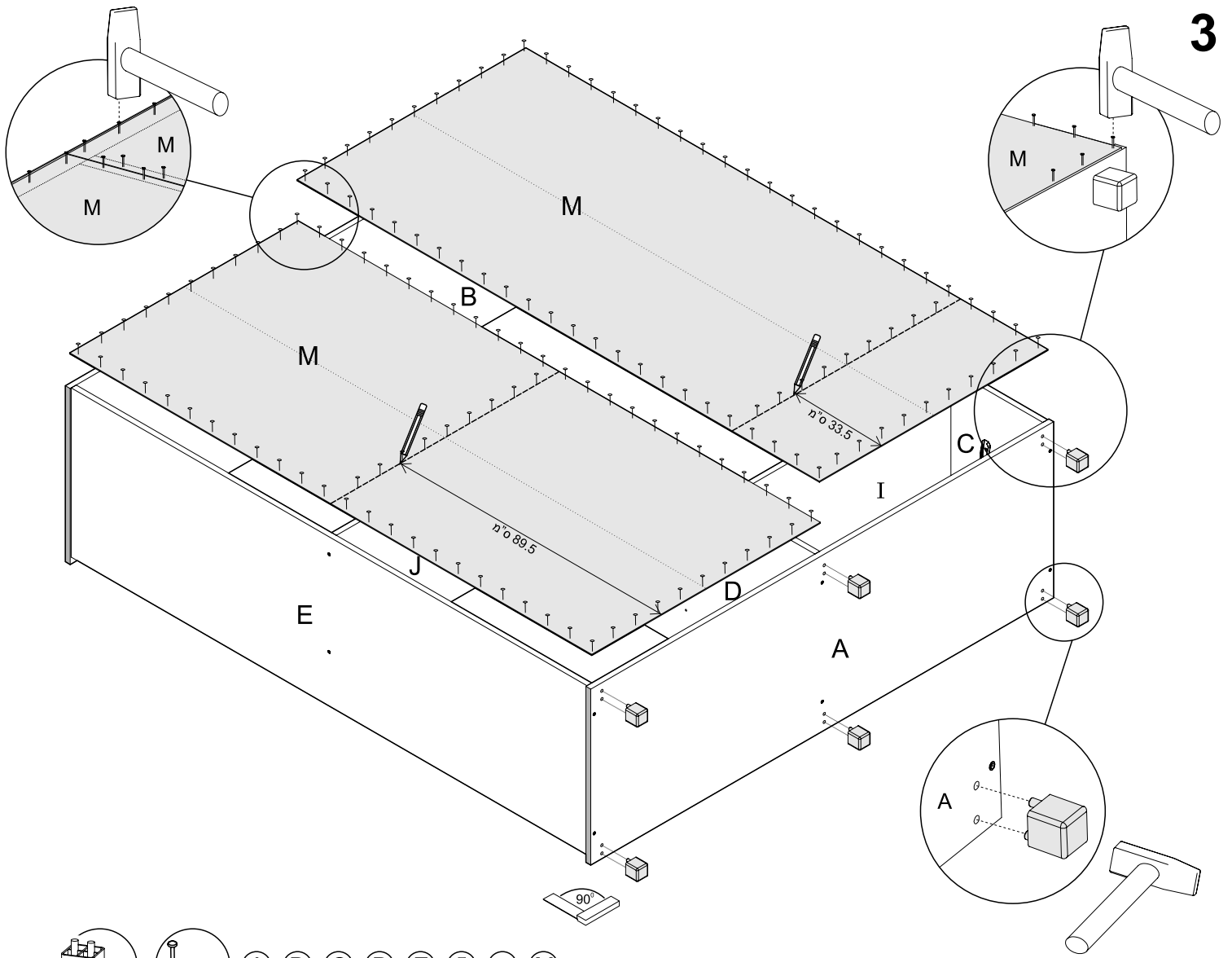
3**4**